

こうさぎ保育園のしおり

2026年度



町田市立こうさぎ保育園

〒194-0211 町田市相原町792

TEL 042-772-3034

FAX 042-772-3043

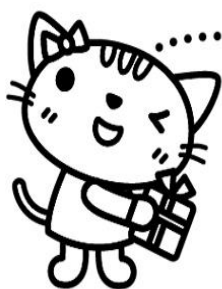

ご入園おめでとうございます

いよいよ保育園に入園。保護者の方にとっても
お子さんにとっても、大きな環境の変化ですね。

初めは泣いてしまうかもしれませんが、毎日生活
していく中でだんだんと慣れ、必ず笑顔が見られる
ようになってきますので、ご安心ください。何か
気になることやご質問等、どんな小さなことでも、
いつでも職員にお尋ねください。

こうさぎ保育園は、ご家庭とともに、健やかな
お子さんの成長を見守り、一人一人を大切に保育を
進めてまいります。



目次

1	概要	1
2	保育理念・保育目標・保育方針	3
3	一日の過ごし方	4
4	年間行事予定	5
5	保育園が実施している事業	5
6	利用の開始について	5
7	利用の終了について	5
8	保育システム『コドモン』について	9
9	登園・降園について	6
10	給食について	7
11	健康について	7
12	保育園でケガをした場合について	8
13	予防接種について	8
14	薬について	8
15	届出の変更について	9
16	個人情報・プライバシー保護について	9
17	保育園への要望・苦情申し出について	9
18	安全管理	10
19	非常災害時について	10
20	用意する物	11
21	お子さんが保育園で安全に過ごすために	13
22	子どもの人権を守るために	13
23	情報提供	14

1 概要

- (1) 設置者 町田市
- (2) 所在地 〒194-0211 町田市相原町792
電話 042-772-3034
FAX 042-772-3043
- (3) 施設及び設備
- ・開設
1951年3月10日 堺村保育会立として、相原町785に開設
1958年2月1日 町田市へ移管
1961年4月1日 相原町701へ移転
1982年4月1日 現在地へ移転
 - ・敷地面積 1500.284㎡
 - ・建物の建設年度 1982年度（昭和57年度）
 - ・建物の構造規模 鉄筋コンクリート造 2階建 延694.33㎡
 - ・設備
(室内設備) 各室冷暖房、ホール床暖房
(室外設備) 園庭(1042.914㎡)
プール、太鼓橋、ジャングルジム
のぼり棒、鉄棒、砂場、滑り台

(4) 定員

年齢	0歳児	1歳児	2歳児	3歳児	4歳児	5歳児	計
クラス名	つぼみ	すみれ	ちゅうりっぷ	もも	たんぽぽ	さくら	
定員	6	10	12	20	23	25	96

- (5) 職員体制 園長 担当係長 保育士 調理員 用務員（派遣） 看護師
会計年度任用職員
園医（非常勤） 青木医院

(6) 開園時間

月曜日から土曜日までの保育時間は次の通りです。

開園時間・・・ 7：00 ～ 19：00

延長保育・・・標準時間認定の方は18：01からです。

* 保育短時間認定の方の保育時間は8：30～16：30ですので、前後の時間は延長保育となります。

* ご家庭ごとに保護者の就労時間＋通勤時間で保育時間を確認させていただきます。

*** 利用には申請が必要で、別途費用がかかります。**

日曜日、祝祭日、年末年始（12月29日～1月3日）はお休みです。

【園舎見取り図】

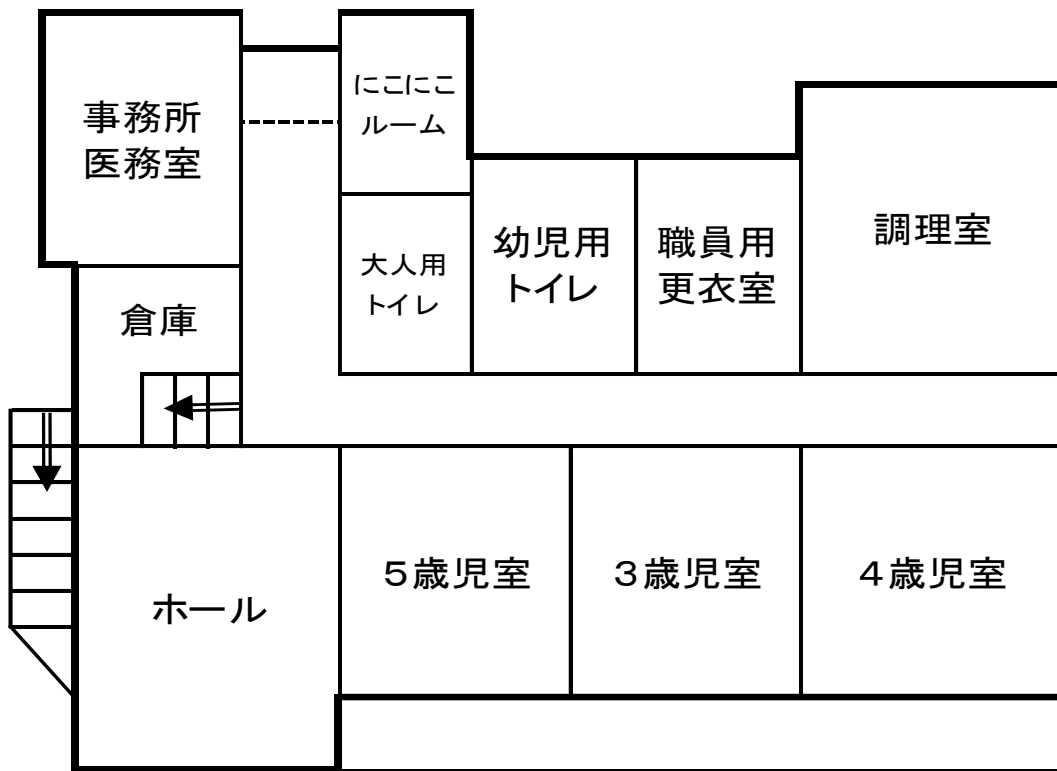

プール

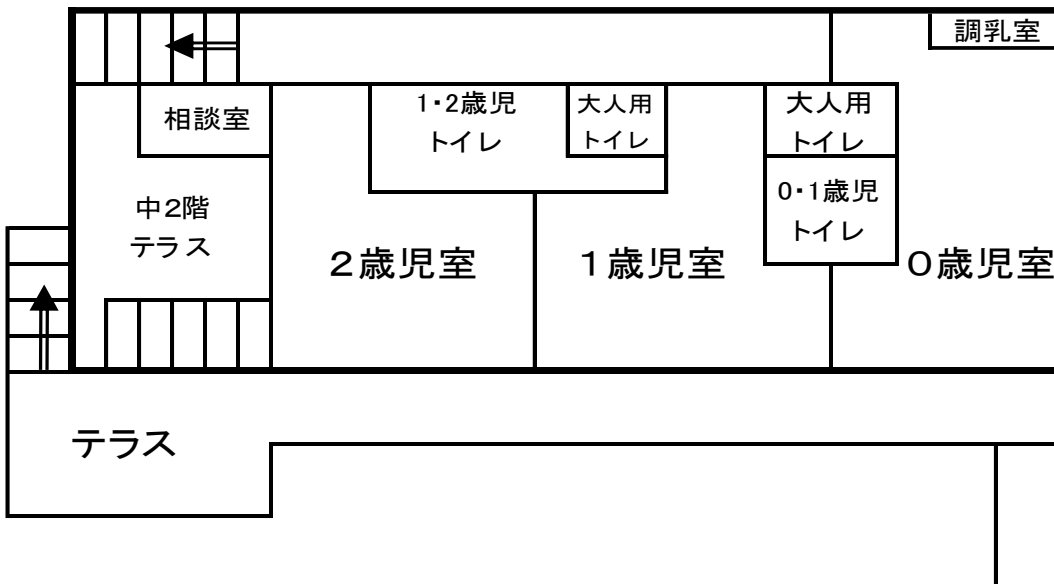

2 保育理念・保育目標・保育方針

【保育理念】

- 笑顔と豊かな愛情で、家庭とともに健やかな子どもに育てる
- 子どもたち一人ひとりを大切にして、生きる力の基礎を築く

【保育目標】

- 心も体も元気な子
- 自分を大切にし、思いやりのある子
- 意欲的な子
- あいさつのできる子

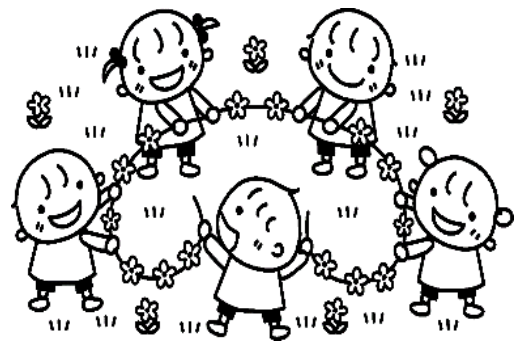

【保育方針】

- 子どもの健康と安全を守り、個性を大切にしながら、安心できる生活環境を整えます。
- 基本的な生活習慣を養い、健やかな成長の手助けをします。
- 人との関わりの中であいさつ、返事等のコミュニケーションの基礎を養っていきます。
- 自己を発揮し、未来を創り出す力の基礎を育てます。
- 地域社会や保護者とともに力を合わせ、子どもの成長を一緒に見守り、一緒に喜べる場となることを目指します。

3 一日の過ごし方

【0歳児】 離乳食 完了食		【1・2歳児】	【3・4・5歳児】
	7:00	開園	
早 朝 保 育			
	8:30	各クラスに分かれます	
	・		・ クラスの活動
おやつ	9:30	おやつ	9:30
	・	クラスの活動	・ 制作・運動
食事+ミルク	10:30		・ 散歩・集会など
食事	11:00		・
	・	食事	11:30
午睡	・		・ 食事
	・	午睡	12:30
	・		・ 午睡
	・		・
食事+ミルク	14:30		・
おやつ	15:00	おやつ	15:15
	・		・ おやつ
自由遊び	・	自由遊び	・ 自由遊び
	・		・
食事+ミルク	18:01	延長保育	補食
補食	・		
	19:00	閉園	

※一人ひとりの子どもの成長発達により、食事、お昼寝、午後のおやつの時間等が多少変わることがあります。特に0歳児は一人ひとりに合わせて生活します。

※早朝・延長保育の時間帯および土曜日は合同保育です。

4 年間行事予定表 * は保護者参加の行事です

対象が入っていないものは全園児対象になります

4・5・6・7・8・9月	10・11・12・1・2・3月
＊入園のつどい（新入園児） ＊保護者懇談会 ＊わくわくフェスタ（3・4・5歳児） ＊にこにこデー（0・1・2歳児） ・大地沢山登り（4・5歳児） ・遠足（4・5歳児） ・プール開き ・夏まつり ＊防災引渡し訓練	・大地沢山登り（3・4・5歳児） ・芋ほり（3・4・5歳児） ・ハロウィン ＊おたのしみ会（4・5歳児） ・クリスマス会 ＊保護者懇談会 ・新年会 ・節分 ＊卒園を祝う会（5歳児） ・おわかれ会
避難訓練・誕生会・身体測定（毎月）	
<その他の行事> ＊保育参加・個人面談・不審者訓練 <園児健康診断> ・内科健診（年2回） ・歯科健診（年1回） ・0歳児健診（年6回）	

＊わくわくフェスタは、運動遊びを中心にした行事です。

＊にこにこデーは、親子の親睦を目的とした行事です。

＊おたのしみ会は、子ども主体の表現活動をおうちの方にみていただく行事です。

5 保育園が実施している事業

（1）障がい児保育、医療的ケア児の保育

集団の中で、お互いに育ち合うことを願い保育しています。

（2）年末保育

12月29日、30日に町田保育園で実施しています。詳しくは16ページをご覧ください。

（3）一時保育

地域の子育て家庭において一時的に保育が必要とされる場合、お預かりします。

（登録・予約制、有料）

（4）体験保育

地域の子育て家庭の親子が、保育園の生活を半日体験します。

（5）マイ保育園

地域の子育て家庭の「かかりつけ窓口」として子育て相談に応じ、遊び場の提供をしています。

（6）子育てひろば

施設開放（室内・園庭）、育児講座等の実施や育児相談を行っています。

6 利用の開始について

町田市の利用調整に基づき当園に入所決定し支給認定を受けた保護者が本重要事項説明書等（こうさぎ保育園のしおり）に同意された後に保育の提供を開始します。

7 利用の終了について

当園は、以下の場合には保育の提供を終了します。

- ・ 小学校に就学したとき
- ・ 保護者が児童福祉法又は子ども・子育て支援法に定める支給要件に該当しなくなったとき
- ・ 市外に転出するとき
（転出先の自治体を通じた手続きにより、利用可能の場合もあります）
- ・ 長期欠席するとき
- ・ その他、利用の継続について重大な支障又は困難が生じたとき

8 保育システム『コドモン』（以下コドモン）について

保育システムを活用した園と保護者のコミュニケーションツールで以下の内容を行います。

- ・ 園からのお知らせ（お便り配信等）
- ・ 登降園打刻
- ・ 連絡帳（0歳児から2歳児のみ）
- ・ 欠席連絡
- ・ 写真販売 等

※入園以降にログインID・仮パスワードをお配りします。

9 登園・降園について

（1）タブレット端末について

- ・ タブレット端末で園児の登園・降園の時間を管理しています。登降園の際には必ず、タブレット端末で打刻をしてください。（お迎え予定者、お迎え時間の入力は不要です）
- ・ 園児を間違えて打刻した時や朝の打刻をし忘れた時、また二次元コードを持参し忘れた時は、職員にお知らせください。
- ・ タブレット端末の操作は、必ず保護者の方が行ってください。

(2) 送迎について

- ・保護者の送迎を原則とします。お迎え予定者が変わる際や、普段来られない方がお迎えに来る際は、必ず事前にお知らせください。また、やむを得ずごきょうだいが送迎する場合は中学生以上の方とさせていただきます。
- ・保育園の防犯対策として、防犯カメラや玄関内のミラー及びインターフォンの画像で送迎者を確認しています。送迎の際は必ず「こうさぎ保育園」の送迎者カードホルダーを見えるところに着用してください。また、門や扉の開閉の際は、周囲の侵入者に十分気を付けてください。

(3) 登園

- ・9：00までに登園してください。

欠席や登園が遅れる場合の連絡も、9：00までをお願いします。(給食数把握のため)

- ・登園した際は、お子さんの健康状態や送迎時間・連絡先の変更についてお伝えください。(お子さんの急な発熱や怪我等で連絡する場合があります)
- 早番保育時(7：00～8：30)は、当番職員に必ずお伝えください。

(4) 降園

- ・降園の際にお子さんの伝達事項等をお伝えします。遅番保育時(16：50～19：00)は、当番職員が行いますので、必ずお声かけください。
- ・お迎え予定者やお迎え時間が変わる場合は、事前にお知らせください。事前連絡がない場合は、保育園から確認の電話をする場合があります。
- ・お迎え後は園庭や門扉、車の周り等で遊ばずに、速やかにお帰りください。

10 給食について

- ・献立表、食育だよりは月1回コドモンで配信します。
- ・給食は毎日コドモンでの写真配信および玄関に展示します。(夏季は配信のみ)
- ・離乳食は、発達段階や個人差に応じて初期・中期・後期・完了に分けて進めていきます。食材は家庭で安全に食べられることが確認できたものを提供します。
- ・完了食は個々の状況に合わせて幼児食を刻みや柔らかくするなどして提供します。
- ・食物アレルギーのあるお子さんに対しては、「町田市保育施設等における食物アレルギー疾患生活管理指導表」に基づき完全除去の対応をしています。「町田市保育施設等における食物アレルギー疾患生活管理指導表」は保育園にあります。
- ・延長保育(18：01以降)は、お迎え時間に合わせた「補食」(菓子類等)の提供をします。

1 1 健康について

(1) 病気の場合

・保育園は集団生活のため、感染症や以下の様な場合は登園を控えていただく場合があります。

- ① 朝から37.5℃を超えた熱と共に、元気がなく機嫌が悪い。
- ② 食欲がなく、朝食・水分がとれていない。
- ③ 24時間以内に解熱剤を使用している。
- ④ 24時間以内に38.0℃以上の熱が出た。

※「保育所における感染症ガイドライン」から抜粋

・保育中に38℃以上の発熱がある場合はお迎えを依頼しています。
37.5℃を超えて元気がなく機嫌が悪い、活動にのれない、食欲がない等の場合にもお迎えをお願いすることがあります。ご協力をお願いいたします。

(2) 感染症

・症状や登園のめやす等については、別紙「乳幼児の感染症一覧表」をご覧ください。

・感染症の種類によっては、医師が記入した「登園許可証」が必要です。「登園許可証」は基本的に医療機関に置いてあります。ない場合は保育園にありますのでお声かけください。

(3) 下痢便・嘔吐物がついた衣類等の処理について

お子さんが体調を崩し、下痢や嘔吐をして衣類やシーツ等が汚れてしまった場合、感染の可能性があるウイルスが付着していることが考えられます。保育園での感染拡大を防ぐため、汚物を軽く取り除くのみで返却しますので、処理を行ってください。他のお子さんの衣類等を汚した場合も持ち帰りの上、同様に処理をお願いします。処理の仕方については、別紙『下痢や嘔吐の症状を油断しないで！』を参照してください。

1 2 保育園でケガをした場合について

・保育園では日頃から安全な保育を心がけておりますが、万一の事故に備えて「独立行政法人日本スポーツ振興センター」の災害給付金制度に加入しております。加入は任意で同意書が必要です。掛け金は町田市が全額負担します。

・ケガをして医師の治療を必要とする場合には、保護者に連絡をして専門医に受診をしていただきます。また、必要に応じて職員が同行します。治療費が一定の点数を越えた場合には、後日「独立行政法人日本スポーツ振興センター」から給付金が支払われますが、一旦保護者に支払っていただきます。一度の受診で通院が終了となり診療点数が500点に満たない場合等は給付対象外となりますので、乳児医療証を使用してください。

- ・ 病院によっては、初診時に医療機関からの紹介状がない場合、初診料のほかに初診時選定療養費（自費）をお支払いいただくことになります。
- ・ 別紙『独立行政法人日本スポーツ振興センター「災害共済給付制度」のお知らせ』『独立行政法人日本スポーツ振興センターの災害共済給付制度への加入について』を参照してください。

1 3 予防接種について

- ・ 集団生活が始まると様々な病気にかかる可能性が高くなります。医師に相談のうえ早めに受けるようお勧めします。
- ・ 予防接種を受けましたら保育園にお知らせください。
- ・ 町田市予防接種情報提供サービス「わくわくワクチンプラス」が便利です。右の二次元コードから登録できますので、ぜひご活用ください。



わくわくワクチンプラス

1 4 薬について

(1) 保育園では原則として、薬はお預かりしません

保育園では通常、薬の預かりや与薬を行わず、体調が悪いときは、家庭で様子を見ていただくか、病児または、病後児保育を利用していただくのが原則です。ただし、下記のいずれかで、主治医が保育時間内の与薬が必要と判断した場合のみ、お預かりします。

- ・ 慢性疾患（てんかん、内分泌の病気、心臓の病気、その他）
- ・ 熱性けいれんの既往があり、医師が急な発熱に伴うけいれんの予防が必要と判断した場合。
- ・ 食物アレルギーで誘発症状が出た場合に生活管理指導表で緊急時の処方薬が出されている場合。

(2) 気管支拡張テープについて

気管支拡張テープを貼って登園する時は、貼っている部位をお知らせください。お子さんの手が届かない背部等に貼り、剥がれないようテープで押さえてください。

(3) ^{ばんそうこう}絆創膏等のテープ類について

^{ばんそうこう}絆創膏等のテープ類を貼って登園する時は、貼っている部位と枚数をお知らせください。

(4) 虫よけシール・かゆみ止めパッチについて

虫よけシールやかゆみ止めパッチ等には薬剤が含まれているため、使用にあたっては注意が必要です。剥がれた際に誤飲等のおそれがあるため、貼って登園しないでください。

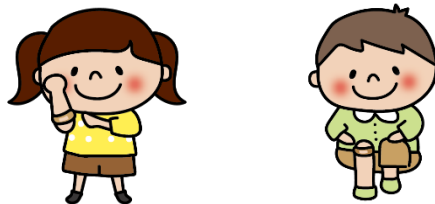

15 届出の変更について

家族構成、送迎の変更、連絡先、勤務先、住所等が変更になった場合は速やかにお知らせください。詳しくは、『在園のしおり』をご参照ください。

16 個人情報・プライバシー保護について

(1) プライバシーを守るために

- ・職員は守秘義務を守ります。
- ・保護者の電話番号等個人情報は公表していません。
- ・転園や小学校入学に関して、円滑な移行・接続が図られるよう、保育施設や小学校等との間で情報を共有します。また、緊急時において、病院その他関係機関に対し必要な情報提供を行います。
- ・園内のおたよりや掲示物、外部への作品展示等での名前・写真の掲載につきましては、保護者の承諾を確認しています。

(2) 保育園で撮影した写真や動画について

- ・インターネットなどに他人の情報を公開する場合は、本人の許可が必要です。インターネットなどを利用されている方は、園で撮影した写真や動画で、特定の個人が識別できるものを投稿しないようにお願いします。
- ・保育園で撮影した写真や動画をインターネットサイト（SNSなど）に投稿して、事件やトラブルに巻き込まれる事がありますので、個人に関する情報には十分配慮をお願いします。



17 保育園への要望・苦情申し出について

保育園を利用するにあたりお気づきの事やご意見・ご要望などがありましたら、遠慮なくお伝えください。ご意見・ご要望は、職員にお伝えいただくか玄関に置いてあるメッセージBOXをご利用ください。可能な限り保護者の皆様のご要望にお応えできるよう努力いたします。なお、当園ではこのようなご意見をいただく際、職員の誰でもご意見をお受けしますが、責任者・担当者・第三者委員を設置しています。

- | | |
|-----------|-----------|
| 1 苦情解決責任者 | 園長 |
| 2 苦情受付担当者 | 担当係長 |
| 3 第三者委員 | 堺地区主任児童委員 |

堺地区主任児童委員

(任期：2028年3月末日)

※変更があった場合は、掲示をしますので、ご確認ください。

18 安全管理

(1) お子さんを災害から守るために

- ・防災訓練計画をたて、消防署や警察署と連携を図りながら、毎月避難訓練を実施しています。
- ・災害や事故から園児を守るため、毎月、園内外の安全点検を行っています。

(2) 万が一に備えて

- ・救急処置については、救急法の講習を受け、事故マニュアルを作成して適切に対応できるようにしています。
- ・緊急時は、非常通報装置（非常110番※）にて通報します。
※非常110番は、緊急かつ重大な事態の発生時に多数の警察官の出動を要請するためのものです。
- ・警備会社による遠隔監視や防犯カメラの設置をしています。
- ・散歩など園外に出る時は、必ず携帯電話や防犯ブザーを持って行きます。
- ・不審者対応の講習を受け、訓練を実施し不審者対応マニュアルを作成して適切に対応できるようにしています。

19 非常災害時（震度5弱以上の地震等）について

災害時及び非常時は下記の場所に避難し、保護者の方の到着を待ちますので、速やかにお迎えをお願いします。保育園以外に避難した場合は、避難先を貼り出します。保育園で用意する「引き渡しカード」に記入し、口頭で確認の上お子さんをお引き取りください。

※在宅中に発生した場合（登園途中を含む）は、登園はせず家庭での保育をお願いします。

第1 避難場所・・・町田市立こうさぎ保育園

第2 避難場所・・・町田市立堺中学校（町田市相原町752）

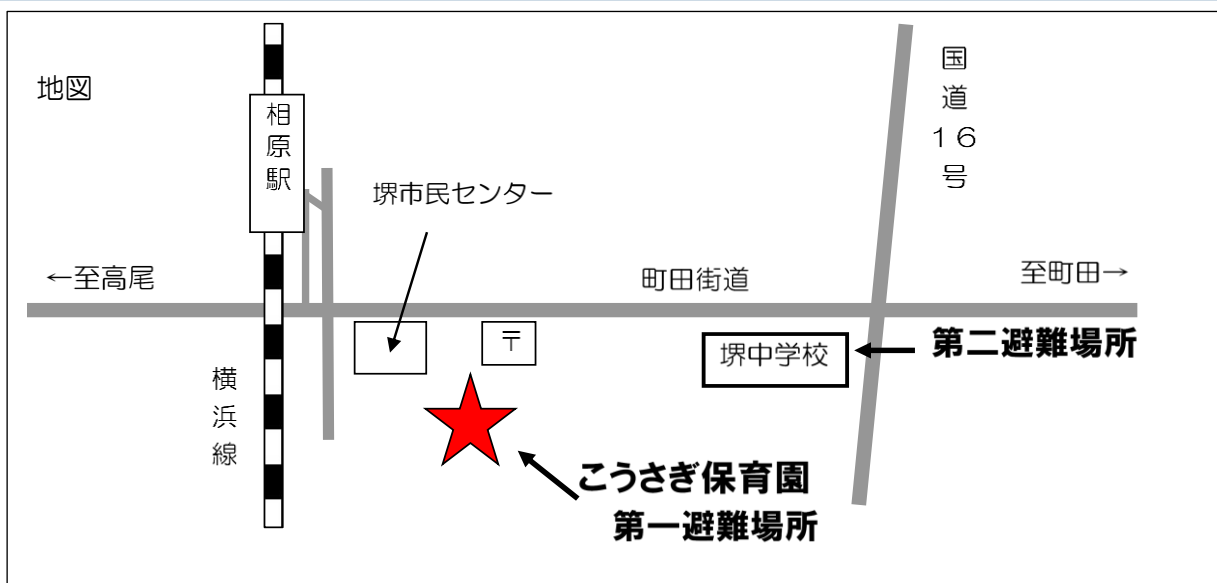

・非常災害時、避難先等についての電話連絡はいたしません。緊急連絡方法として、メール機能を活用します。登録が必要ですので、アドレスに変更があった際には速やかにお知らせください。

また、園の携帯電話で連絡させていただく場合があります。※保護者から園に連絡を入れる場合は、非常時以外は園の固定電話にご連絡ください。

- ・災害時には「町田市防災WEBポータル」で園の状況をご確認いただけます。
- ・台風、大雪、大雨等荒天時は、保護者の方の判断で登園の見合わせや速やかなお迎えをお願いします。
- ・台風や大雨等によって臨時休園等の対応がされる場合、子育てサイトにてお知らせいたします。



まちだ子育てサイト>あずける>在園児の保護者の皆様へ
>避難情報発令時における保育施設の臨時休園等について

<https://kosodate-machida.tokyo.jp/soshiki/4/3/zaiennji/13027.html>

20 用意する物

***すべての持ち物に、大きくハッキリと名前を記入してください。**

	つぼみ 0歳児	すみれ 1歳児	ちゅう りっぴ 2歳児	もも 3歳児	たんぽぽ 4歳児	さくら 5歳児	持ち帰り	
							毎日	週末
エプロン (袖のないもの)	○ 1日3枚	○ 1日3枚	○ 1日3枚				○	
おしぼり 約35×35 cm	○ 1日3枚	○ 1日3枚	○ 1日3枚				○	
ガーゼハンカチ (授乳用)	○ 1日3~5枚						○	
手拭きタオル		○ 1日1枚	○ 1日1枚	○ 1日2枚	○ 1日2枚	○ 1日2枚	○	
フェイスタオル (体・足拭き用)	○ 1日1枚	○ 1日1枚	○ 1日1枚	○ 1日1枚	○ 1日1枚	○ 1日1枚	○	
着替え (下着・上着・ズボン・靴下等)	○ 常時 4~5組	○ 常時 3~4組	○ 常時 3~4組	○ 常時 2~3組	○ 常時 2~3組	○ 常時 2~3組		
汚れ物入れ袋 (ビニール袋など) 約30×40 cm	○ 1日2枚	○ 1日2枚	○ 1日2枚	○ 1日1枚	○ 1日1枚	○ 1日1枚	○	
紙オムツ ※前面に名前を 記入してください	○ 1日に 7~10枚	○ 1日に 7~10枚	○ 必要枚数	○ 必要に応じて	※使用したオムツは保育園 で処分します。			
おしりふき	○	○	○	○ 必要に応じて				
上履き				○	○	○		○
上履き袋	布製、ビニール製どちらでも可 →				○	○	○	○
通園バッグ	○	○	○	○	○	○	○	
布団カバー	○	○	○	○	○	○		○
クリアケース	園で用意します						○	
カラー帽子	園で用意します							○
敷布団・毛布	リースのものを園で用意します ※布団乾燥は年5回、丸洗いは年に1回布団業者で行います							
タオルケット	夏季に使用しますのでご用意ください。							

※持ち物は市販品・リサイクル品でも構いません。

※年度途中で、お子さんの発達に応じて持ち物の枚数等の変更があります。

※週末に持ち帰った布団カバーは、週明け布団に掛けて指定の場所に置いてください。

※パンツ・ビニール袋の貸し出しは、衛生上新しいものを貸し出します。新品をご返却ください。

※保育園に必要な物を持って来ないようにしましょう。

P15「お子さんが保育園で安全に過ごすために」を参照してください。

《通園バッグ》

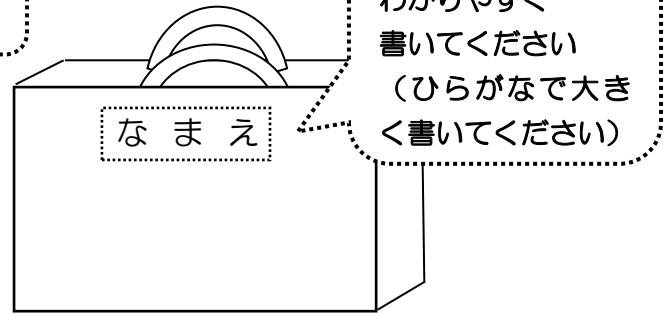
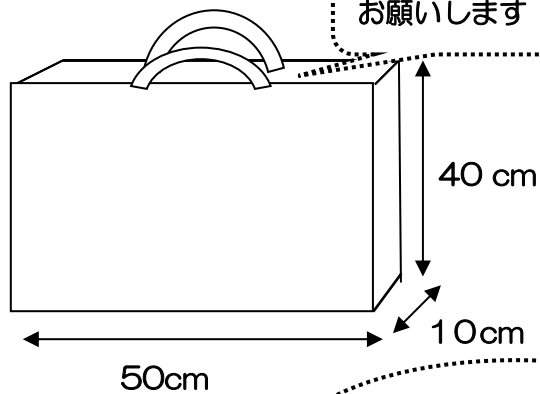

《布団カバー》

お子さんが自分ではずしやすいようにスナップ等
にしてください

(敷き)

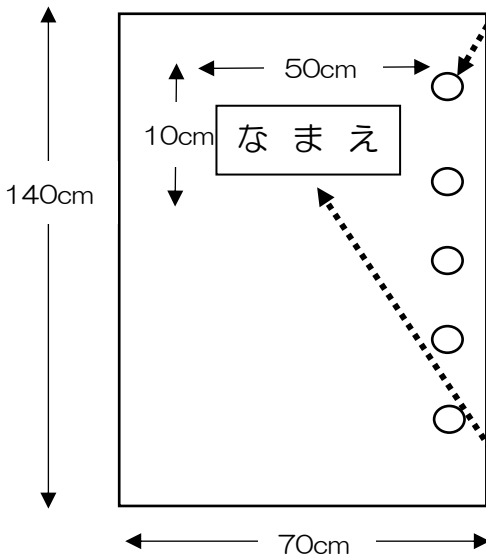

(掛け)

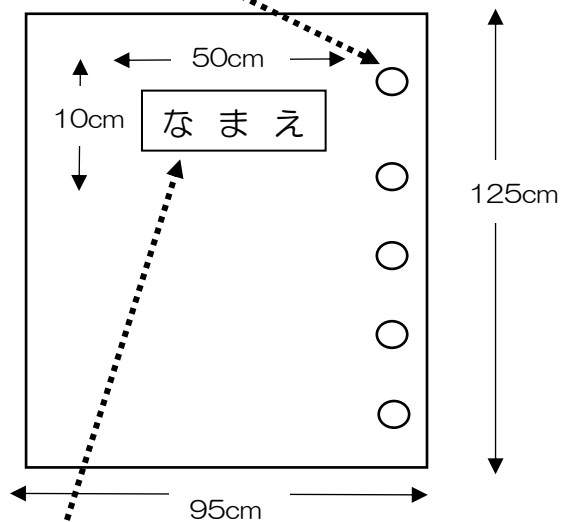

名前は無地の別布で、上側
につけてください

《夏用タオルケット》

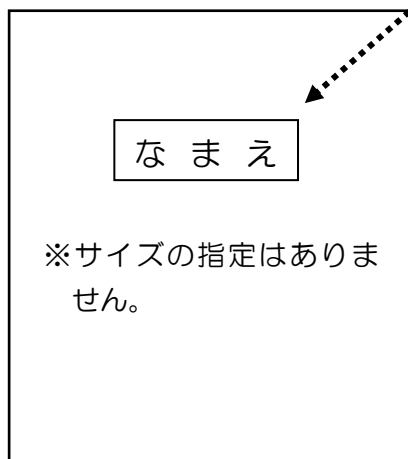

《上履き》



バレシューズ等
(かかと・つま先の
2箇所に名前を記入)

《園用帽子》



園から渡した帽子にワッ
ペンをつけてください
右側、左側どちらでもか
まいません。
※手縫いで付けてください

21 お子さんが保育園で安全に過ごすために

活動しやすい衣類・靴について

【衣類】

Tシャツ、トレーナー、ズボンなど、身体に合った動きやすくて汚れてもよい衣類

《以下の衣類はお控えください》

- ・遊具に引っ掛かりやすいもの
- ・下着が見えやすいもの
- ・子どもが自分で脱ぎ着しにくいもの
- ・肌の露出が多いもの

- ・フードやひもがついた衣類、ワンピース、チュニック
- ・スカート（キュロットを含む）
- ・スカート付きズボン
- ・ノースリーブ
- ・短いズボン・・・など

※ 動きにくそうな場合には、直接声をかけさせていただきます。

【靴】

- ・動きやすくて足になじんでおり、自分で脱ぎ履きのしやすい靴
- 靴は、大きすぎても活動しにくいので、足の大きさに合わせた靴をご用意ください。また、サンダルやブーツはご遠慮ください。



爪について

伸びていたり、ギザギザになっていたりすると自分の皮膚を傷つけやすく、また、お友達の身体にあたってしまった時に、傷をつけてしまう恐れもあります。こまめに爪を確認し、切りましょう。

髪飾りについて

髪の毛が長いお子さんは、飾りのないゴム（カラーゴム可）で髪をまとめてください。活動中に遊具に引っ掛けたり、給食時に食器に入ったりするおそれがあります。※シュシュ、飾り付きゴム、シリコンゴムのようなものは切れたり外れたりすると誤飲につながる恐れもあるため、お控えください。

キーホルダーなどについて

子ども同士でのトラブルにつながったり、紛失してしまったりするので、持ち物にはつけないようにしましょう。

22 子どもの人権を守るために

保育園や学校等の機関には、通報の義務が課せられています。虐待時だけでなく虐待の疑いにつながる事象があった場合、担当機関に連絡をすることになっています。

23 情報提供

- 堺地域子育て相談センター

子どもセンターはお内にあり、地域の子育て関係機関と連携をとり育児相談に応じています。また、育児サークルの育成・支援、ボランティアの受け入れ、育児講座やその他子育てひろばの開催などを行っています。

【電話：042-770-7446】

- 町田ファミリー・サポート・センター

保育園の開園前や終了後の保育、保育園への子どもの送迎等を支援してくれます。就労時間の変更等により、保育終了時間に迎えが間に合わないとき等にご利用ください。事前の登録が必要です。

【電話：042-703-3990】

- 病児・病後児保育

病気にかかっているお子さんを医師の指示に基づいて、医療機関に併設した専門施設で一時的に預かり保育をします。

※利用する場合は施設で事前に利用登録が必要です。

病児保育：ほりのうちキッズガーデン 病児保育室 はる
みなみ野こどもクリニック 病児保育室むーみんルーム
ぽかぽか保育室 大和田
相模原共同病院病児保育室 みどりっこ
病後児保育：からまつキッズウィングルーム
病後児保育センター ぽかぽか、かえて保育園

- 町田市医師会休日・準夜急患こどもクリニック

急に病気になった時、かかりつけ医や近所の医師に受診できない時など、緊急に診療を必要とするお子さんが対象です。受診する前に必ず電話をしてください。

所在地：町田市原町田5-8-21 健康福祉会館1階

電話：042-710-0927

- 休日保育

日曜や祝日に保護者の就労等の理由でお子さんの保育が必要である場合に利用できる制度です。（ただし、年末・年始（12月29日～1月3日）は除きます。）

※利用日の前月1日までに利用申請等が必要です。

アスク木曽西保育園（木曽西）・たけとんぼ保育園（森野）

- 年末保育

12月29日、30日に保護者の方が就労するために保育を必要とする場合、市立町田保育園でお子さんをお預かりします。対象は市内在住で保護者が就労するために保育を必要とする場合で、12月1日時点で満6か月から就学前までのお子さんが対象です。なお、町田市外に在住でも、町田市内の保育所等の在園児は利用できます。

※別途申請が必要です。 【子育て推進課 電話：042-724-4468】

- 町田市子ども発達センター

お子さんの発達の相談に応じています。歩きはじめがおそい、ことばがおそい、環境の変化に弱いなどの心配がありましたらご相談ください。

【電話：042-726-6570】

- 町田市子ども家庭支援課

子どものこと、家族のことで悩んでいる方の相談に応じ、各種の情報提供や専門機関サービスの紹介や調整をし、問題解決のお手伝いをしてくれます。どこに聞いて良いかわからない時にも相談できます。 【電話：042-724-4419】

- 町田市メール配信サービス

保育園や学童保育クラブの情報、親子向けのイベント情報、公立保育園の献立情報など、子育てに関する情報を配信します。

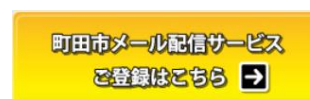

※町田市ホームページにも掲載されていますのでご覧ください。

MEMO

2026年1月改訂